

■ 装備表

Table with columns for model type (型式), category (区分), automatic equipment (自動装備), various options (諸装備), maintenance (メンテナンス), and equipment code (装備記号). It lists specifications for models like CLW6S, CLW6SZ, CLW6MS, CLW6MSZ, CLW8S, CLW8SZ, CLW8MS, CLW8MSZ, CLW10S, CLW10SZ, CLW10MS, and CLW10MSZ.

■ 主要諸元

Main specifications table for the HC1170 combine harvester. It includes details on engine (型式名, 種類, 総排気量, etc.), chassis (変速方式, 変速段数, etc.), harvester (刈取部), threshing (脱こ・選別部), and grain processing (こく粒処理部) sections.

●この主要諸元は改良のため、予告なく変更する場合があります。●商品は写真と異なることがあります。●保証書はご購入の取扱店で、必ずお受け取りください。

安全は私たちの願いです。

- 製品のお取扱いに当っては製品に添付されている「取扱説明書」をご熟読のうえ、安全に注意してご使用ください。
●ヘルメットは必ず着用し、作業に適した服装で安全確保を心掛けましょう。
●事故や故障を未然に防ぐため、点検整備を必ずおこなってください。●無理な運転は商品の寿命を縮め、事故や故障の原因となることがあります。

ISEKI logo and company information for 井関農機株式会社, including address, phone numbers, and website.

製品についてのご相談・ご意見は下記の取扱店までご連絡ください。

ISEKI mascot character and logos for VEGETABLE OIL INK and FSC, along with text about environmental support.



HC 1170



HC1170 標準ヘッダー／2060mm



HC1170 ワイドヘッダー／2590mm



HC1170 スーパーワイドヘッダー／3230mm



より速く、より力強く、
高エネルギーを求めて。
作業速度 **2.00m/s**



より短時間で、ムダなく刈取る。

国内特殊自動車排ガス4時規制対応

4TNV94FHT-NRCV

大排気量&クリーンな
エンジンを搭載

117PS 86kW/2500rpm

ハイパワーと低燃費を両立したコモンレールエンジンに、排ガス中のNOxを大幅に削減する尿素SCRシステムと、PMを捕集するDPFを装着。排ガス規制をクリアしています。



大容量
燃料タンク
110L

満タンで約1日*連続作業ができるので、能率が上がります。

* 作業状況により連続作業時間は変動します。



大型ロータリスクリーン

ラジエーターの目詰まりを防ぎ、エンジンの冷却性能を保持します。

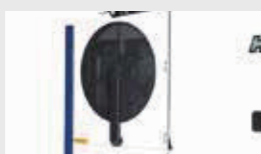

オーバーロード警報

エンジン負荷の限界点をブザーとランプで知らせます。

オートデセル

自動でエンジン回転を上下し、燃費と騒音を抑えます。

自動定回転制御

脱こく部の負荷が変動しても、エンジン回転を一定に保ちます。

New 尿素タンクカバー

尿素タンクカバーをオープンするだけで、楽に尿素水の補充ができます。



New ダストロータ

熱交換機表面への塵の付着を低減し、あらゆる環境下でもオーバーヒートを防ぎます。



かんたん・安心の機能

刈取詰り除去装置

レバーを逆転に入れ刈取部を昇降させれば、リール・プラットホームオーガ・フィーダが逆回転し、刈取部の詰りを除去できます。



バックアップ機構

主変速レバーをバックに入れると刈取部が自動上昇。破損などを防ぎます。



プラットホーム

スーパーワイドヘッダー

刈幅が広いので旋回の回数が少なくすみ、走行距離も短縮できます。

刈幅 **3,230mm** 標準ヘッダー 2,060mm
ワイドヘッダー 2,590mm

厳しいほ場条件でも
性能を発揮。

最適な前後バランス

刈取部の重量を抑え、機体の前後バランスを最適化。湿田でも安定走行ができ、作業精度が高まります。



ロングハイラックローラ

低接地圧と高い走破性で、湿田でも直進・旋回性に優れています。



New 直進アシスト

多様な作物・ほ場の形でも直進作業をアシスト。 作業中のオペレータの疲労を大幅に軽減できます。

簡単 基準線作成はA点とB点のボタンを押すだけ!

基準線の作り方は2パターン。基準線登録後はAUTOボタンを押せば自動直進開始! 旋回時以外のハンドル操作が不要!



1 A点+B点



A点とB点を指定して基準線をつくります。

作業しながら基準線を登録することも可能!

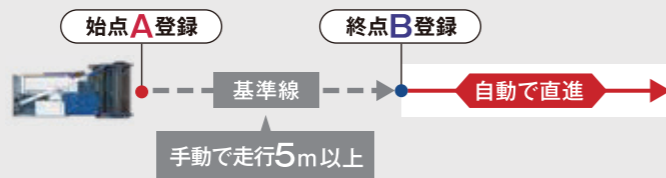

2 A点~B点(0~5m) + 車両方位角

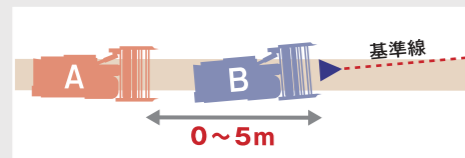

A点~B点間を5m以内に登録するとB点登録時のコンバインの向きから基準線をつくります。

その場でB点を登録しても基準線登録ができる!



さらに2経路登録が可能

1経路目の基準線を登録すると、基準線に対して90度の線が自動で生成され、2経路目の基準線として登録されます。

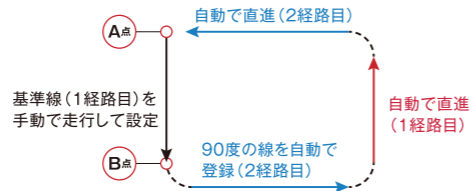

多様な作物に適応

神経を使うハンドル操作は不要で、作物に合わせた細かな調整に集中することができます。

稲・麦では

リール操作に集中

稲や麦の収穫では、刈高さ自動設定・脱こく時の設定も作業前におこなえば、刈取時はリール操作など細かな調整だけに集中できます。

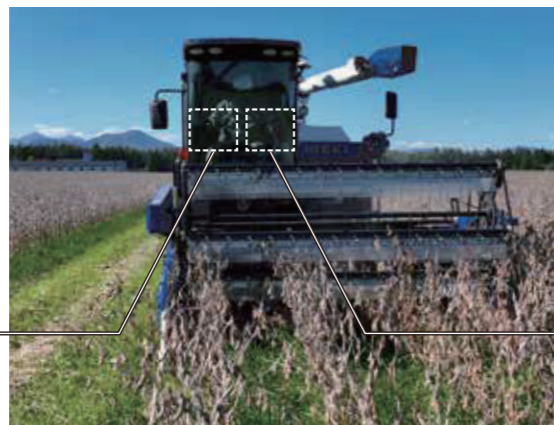

大豆・コーンでは

刈高さ調整に集中

さやが地面スレスレまであり収穫が難しい作物の刈取時は、直進アシストによって、刈高さの調整のみに集中できます。



様々な条件のほ場に適応

2パターンの基準線作成方法と2経路登録機能で、様々な形のほ場で自動直進が可能です。

正方形・長方形ほ場の際

基準線の2経路登録が可能だから、はじめの外周刈取り時から自動直進できて便利!

- 1 手で走行し、A点+B点で基準線を登録。
- 2 旋回後、AUTOボタンを押して自動直進開始。
- 3 以降、旋回時以外はAUTOボタンを押すと自動で走行。

進行するにつれての直進方向のスレを軽減するためにはA点-B点をなるべく長い距離で登録します。

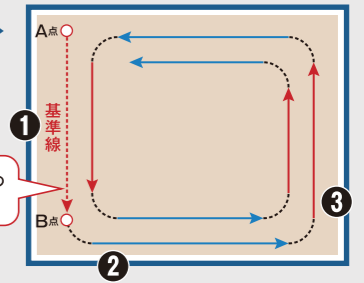

ほ場に入ってすぐに直進アシストを使いたい場合は、短い距離で基準線を作成することも可能です。

直線が長いほ場の際

作業しながら基準線を登録することもできるから、長い直線での基準線作成時も疲労を軽減!

- 1 A点登録後手動で5m以上走行してからB点を登録し基準線を作成。
- 2 AUTOボタンを押して自動直進開始。
- 3 以降、旋回時以外はAUTOボタンを押すと自動で走行。

※基準線がズレていた場合はオフセットボタンなどで微調整後にB点を取り直すことも可能です。

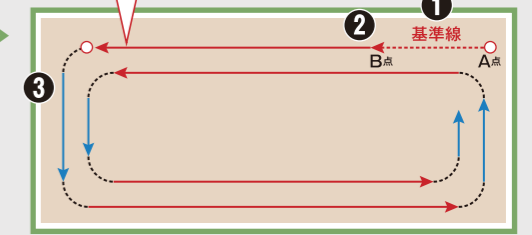

変形ほ場の際

車両方位角で基準線を登録できるから、角が多いほ場での外周作業も自動直進できて便利!

- 1 直線ごとに車両方位角で基準線を登録。
- 2 往復刈りが可能なエリアになれば、基準線と平行に自動直進。旋回時以外はAUTOボタンを押すと自動で走行。

※基準線情報の保存は2経路までとなります。

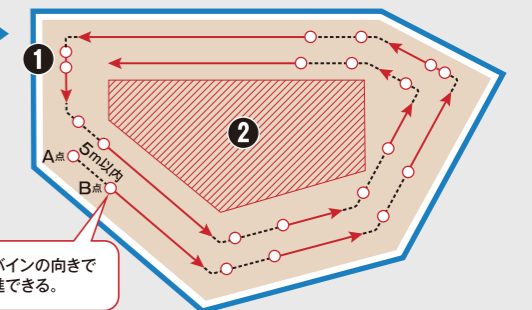

B点登録時のコンバインの向きでそのまま自動で直進できる。

ほ場の形に応じて基準線作成方法を使い分け!

ほ場を分割して基準線登録すればあらゆる場面で自動直進が可能!

変形ほ場の刈り方

直線が長いほ場の刈り方



作物が倒伏しているときも…

作物の倒伏時などに前後進を繰り返す際の一方作業も自動で直進可能なため、効率の良い作業が可能です。

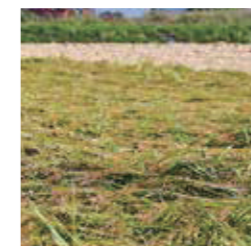

バック時も自動で直進

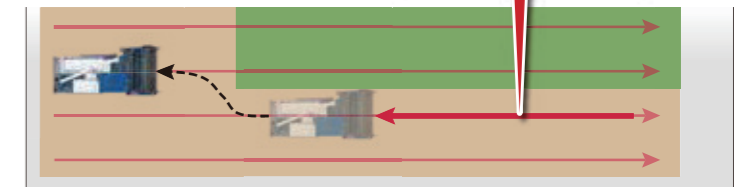

刈取最高速度2.0m/sを支える
高い脱穀能力。



脱こく ロングローターとスクリー脱こく方式で作物を傷めず効率よく脱こく

バケットコンベア
傷みやすい大豆なども、やさしく確実に搬送できます。

スクリーこぎ歯
搬送しながら傷めずに脱こく。作物ロスの少ない収穫ができます。

長さ **2,170mm**

径 **590mm**

選別 2つのチャフシープと理想的な風の流れてロスを少なくきれいな選別

チャフシープ
チャフシープを2つに分け、前部のチャフシープの後端にスイングセクターを設けることで、2番選元の選別を良くし、収量が多い場合でもロス選別の精度を落としません。

スイングセクター
フルイ線が上下に動き風を通します。

トリプルファン
3つのファンで高流量時でも全域に安定した選別風が得られ、高精度に選別。さらにチャフシープの上にも風路を確保し、作物の適応性を高めました。

排出

大容量タンクとオーガシュータでスムーズな排出。



大容量
1,900L

大容量グレンタンク
広いほ場でも排出回数が少なくすみ、長時間の連続作業にも充分に対応。作業時間の短縮に貢献します。

New グレンタンクの粉センサ4段化

粉の充てん量を細かく把握することができ、排出のタイミングがはかりやすくなります。充てん量は、センターディスプレイの粉シグナルによりひと目で確認できます。

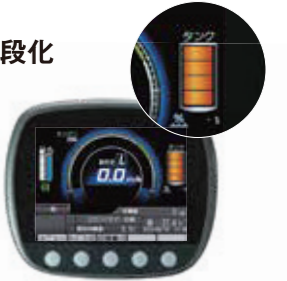

New オーガシュータ

排出口の向きを調節でき、均一排出が可能。水平にすると口が閉じ粉がこぼれません。



スイングプレート

グレンタンク底板を揺動し、湿材に起こりやすいブリッジ現象を防止。作物を排出コンベアへスムーズに送ります。

シンプルな操作でコンテナへの均一排出が確実にできる

オーガオートセット/オートリターン
4つの位置へのオーガのセットがボタン1つで簡単にでき、収納もワンタッチ。作業時間のロスを減らします。※手動によるセット・収納もできます。

オーガ未収納警報
オーガを上げたまま移動するとブザーでお知らせ。倉庫への格納時などにも安心です。

無線オーガリモコン

機体から離れてオーガのセットや収納、排出ができ、補助者の負担を軽減。暗くても見やすいバックライト付きです。



デュアルモニター

機体後方と排出オーガ先端の映像が運転席で同時に確認でき、効率よく安全に作業が行えます。※1画面表示も可能です。



オーガマルチリモコン

オーガ旋回や粉排出のクラッチなど、オーガの動きを見ながらリモコン1つでラクに操作できます。



思った通りの旋回。ストレスフリーな操作。

ハンドル操作

使いやすいスムーズな操作感。機体を意のままに操る。

感覚的に切れれば
切った分だけ
しっかり曲がる
丸ハンドル

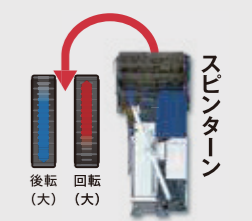
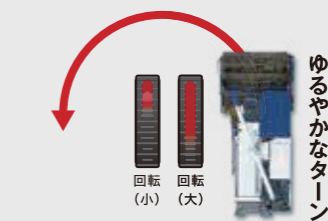
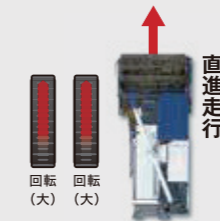

丸ハンドル + 電子制御FDS

(e-control FDS)
ヤンマー独自の電子制御によるハンドル操作で、大回りの旋回からその場旋回まで自在におこなえます。

マルチハンドル

ハンドルを握ったまま指先で、リールの回転速度調整と昇降操作ができます。



高い視界性のコックピットで ゆとりの作業を実現。



チルトハンドル
ハンドル角度が調節でき、快適な運転姿勢で作業ができます。



New
携帯ポケット/USB電源ポート
携帯電話やポータブルオーディオなどの充電ができます。



New
エアコン/Bluetooth対応オーディオ
音楽も楽しめ、室内環境をいつでも快適に保ちます。
※写真はエアコンです。Bluetooth対応オーディオはオプションです。



コンデンサファン逆転機能
塵の堆積を防ぎ、冷却性能の低下を防ぎます。

**アームレスト付き
セミサスペンションシート**
前後・上下・背もたれの調節が可能。

※G仕様:シートスイッチセンサーで人が座っているかを感知。座っていない時は自動操舵が作動せず、誤作動を防ぎます。



**左右上部窓
オープン
(跳ね上げ式)**
状況確認やバックミラーの確認に便利です。



New LEDライト
各部の高輝度ハロゲンライトやLEDで、夜間でも視認性を高めます。



※右後方作業灯はオプションです。

**バックライト付き
SWボックス**
スイッチ・ダイヤル類には暗がりや夜でも見やすいLEDバックライトを搭載しています。



カラーセンターディスプレイ

太陽光の下や暗がりでも見やすいカラー液晶に各種情報をわかりやすく表示。注意が必要な項目もゲージ量と色の変化によって、ひと目でわかります。

New 水分計

作業中の作物の水分を表示。

※適用作物: 稲・小麦・大豆 ※水分計はオプションです。※実際の水分値とは異なる場合があります。

New 冷却水温モニター

作業中のエンジン冷却水の温度が一目で確認でき、エンジンがオーバーヒートする前に気づくことができます。

収穫量モニター

リアルタイムの収穫量をわかりやすく表示します。

※適用作物: 稲・小麦・大豆 ※オプションの収穫量センサーが必要です。※実際の収穫量とは異なる場合があります。



オールマイティシフトレバー

作業中に必要な操作を集中配置。



※G仕様

刈はじめ

① 刈取オートセットボタン

プラットホームが設定した刈高さまで下降、リールは設定した位置へ。すぐ刈取作業が始められます。



刈おわり

② 刈取オートリフトボタン

プラットホームが設定した位置まで上昇、リールは最も下がった位置へ。桿こぼれを防止します。



刎排出の際

③ ノークラッチ副変速ボタン **New**

停止しなくても、ボタン1つですばやく高速に変速でき、排出までの移動時間を短縮できます。



刈取時 状況に合わせてすぐに調整

④ UFO [刈取部水平制御] 操作ボタン

左右の傾斜調整を簡単におこなえます。



⑤ AUTOスイッチ

直進アシストの入がオールマイティシフトレバーでもおこなえます。



⑥ リール回転変速+前後

リールの回転速度と前後位置を調整できます。



⑦ 刈取部昇降スイッチ

刈高さの調節を手動でもおこなえます。

⑧ 刈取クラッチ入/切ボタン

刈取部の作動と停止ができます。

高耐久化でランニングコストを抑制。

ローターカバー内側

ローターカバー内側はステンレス製で錆びにくく、補強板は締結式を採用。ローターカバーを仕組で交換する必要がなく、メンテナンス費用を低減できます。



揺動板

錆びにくいステンレス製なので、耐久性に優れています。



クリンプ網

錆びにくいステンレス製なので、耐久性に優れています。

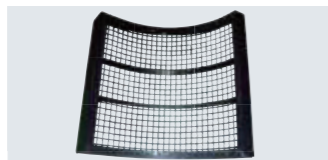

刈刃駆動ケース

表面の硬度が高い部品を採用。耐摩耗性に優れています。



エバーツース

超硬こぎ歯の採用により、初期の性能が長時間持続します。



転輪グリスバス方式

摩耗を抑えグリスアップも容易。保守費用を低減できます。



※実際の販売モデルとは形状が異なる場合があります。

メンテナンスもかんたん・安心。

高所作業での安全性を向上

安全装備の充実により、フィーダハウスに乗ってのメンテナンス作業などがより安心して行えます。

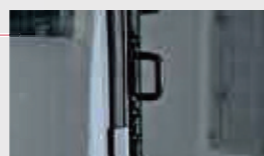
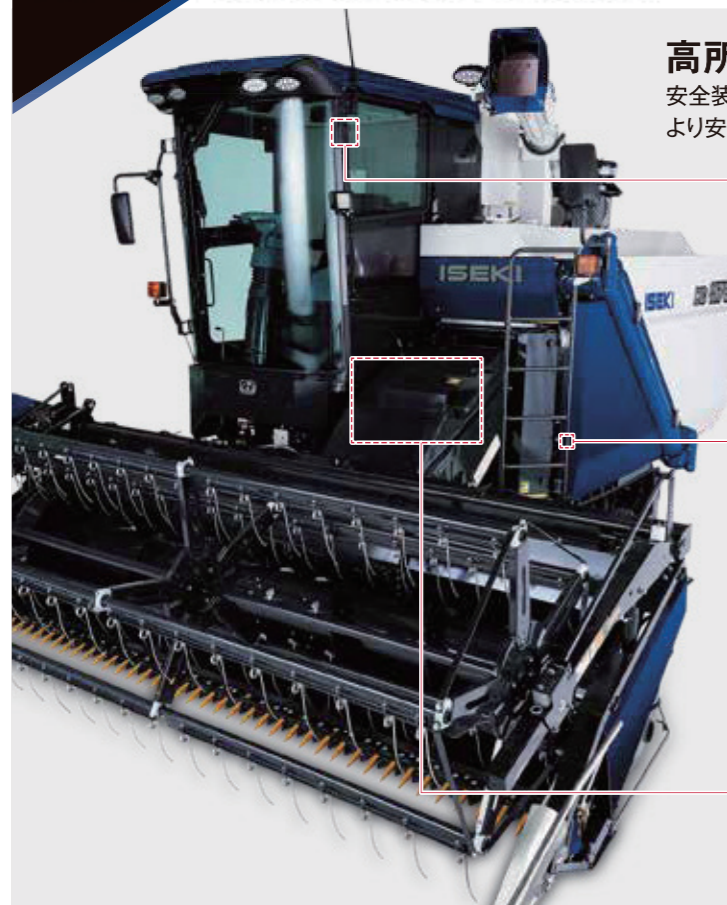

安全帯取付用フック

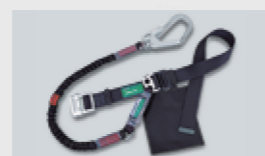

胴ベルト型安全帯



収納式ラダー



作業時

収納時



滑り落ち防止用ステップガード/歩行板

グレンシーブ

取付けボルトが手の届きやすい位置にあるので掃除が容易にでき、作物変更時の交換作業もより効率よく行えます。

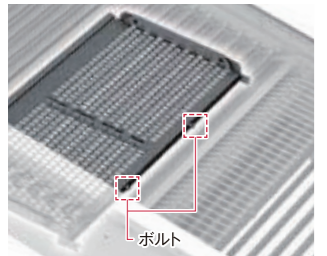

ボルト

1番・2番コンベア

脱く左側板側のロックレバーにより1番・2番コンベア掃除口の開閉がしやすく、掃除が容易に行えます。

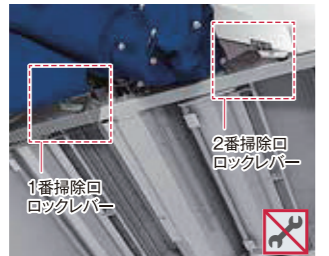

1番掃除口ロックレバー

2番掃除口ロックレバー

バケットエレベータの掃除ふた

掃除口の追加で、メンテナンス性が向上し掃除作業が楽に行えます。



New

工具なしで点検・整備ができます。



ロックレバー

ファスナー



Rピン

ノブボルト

ISEKIリモート 標準装備

ISEKIリモートは、お客様の大切な機械を見守り「安心」を提供します。



ISEKIリモートは、GPSアンテナおよび通信端末を搭載した農業機械から発信される稼働情報やコンディションの情報をもとに、お客様の大切な機械を見守るサービスです。

4年間 システム使用料 0円※

盗難抑止機能

機械ごとの稼働予定時間・予定範囲を設定でき、設定範囲をこえて機械の稼働を検知した場合、設定したメールアドレスへ盗難検知の通知を行います。

稼働情報管理ツール

機械の稼働情報を「見える化」します。蓄積したデータをグラフ化した様々な視点から分析することで、作業工程の見直しなどによる作業の効率化や燃料費などのコスト低減につながります。

●ご利用料金について… ※お申込後より、4年間システム利用料無料です。それ以降は有料となります。

■作物別アタッチメント一覧

子実用とうもろこし 子実用とうもろこし収穫を、速く、精度よく。

●コーンヘッダー CH3R,1153I



かんたん操作

刈取作業は基本的に刈取部の上下操作だけで簡単です。細かな操作の必要が無く、長時間作業での疲労を軽減できます。

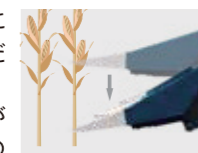

デバイダ折りたたみ

折りたたみができますので、運搬や格納時に便利です。



■主要諸元

名称		コーンヘッダー	
販売型式名		CH3R,1153I(H)	
機体寸法	全長 (mm)	6,715 (折りたたみ時 5,960)	
	全幅 (mm)	2,295	
	全高 (mm)	2,760	
機体質量 (重量) (kg)		510	
刈取部	適応作物	子実用とうもろこし	
	刈取条数	3条	
条間適応範囲 (mm)		600-750	

※機体寸法は本機装着時の寸法。

高い倒伏適応性

リールヘッダー式では刈取りが困難な倒伏状況下でも、コーンヘッダー式で対応が可能です。毎年の天候条件に大きく左右されず、刈取り作業ができます。

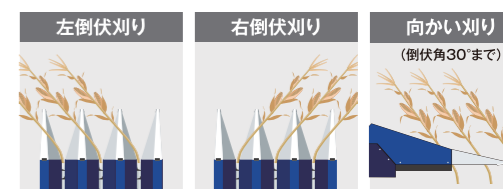

※追い刈はできません。

■アタッチメント一覧

型式	仕様区分	名称	用途	備考
B1170	KI	ビーンキット (共通)	大豆収穫時に組み替える専用部品です。	
	SLATI	ビーンスラット	掻き込み時のロス低減に。	2.1mヘッダ用
	WSLATI			2.6mヘッダ用
	W32SLATI			3.2mヘッダ用
B1170	SI	大豆直接排出キット	バケット式で大豆を傷めず排出ができます。	排出高さ1,660mm
	LI			排出高さ2,610mm
B1170	WRRESINTI	樹脂タインキット	作物に優しい掻き込みができます。	2.6mヘッダ用
B1170	W32RESINI			3.2mヘッダ用
RB1150	AI	小豆キット	小豆収穫時に組み替える専用部品です。	ビーンキット「有り」の場合
RB1150	B1153I			ビーンキット「無し」の場合
BW1150	AI	ソバキット	ソバ収穫時に組み替える専用部品です。	ビーンキット「有り」の場合
	BI			ビーンキット「無し」の場合
CRH200	1170I	リールヘッダ	ワイドな刈取部で、より高効率な作業が可能です。	2.1mヘッダ
CRH250	1170I			2.6mヘッダ
CRH320	1170I			3.2mヘッダ
CSM1170	I	セカンドモア	高刈時の残株を短く切断します。	2.1mヘッダ用
	WI			2.6mヘッダ用
	W32I			3.2mヘッダ用
WR	1170I	麦取込みキット	ポリウレムの多い麦を刈取りする場合などに取込み性を向上します。 ※麦以外の作物を収穫する場合には取り外しが必要です。	
CSS1170	CWI	チョップスプレッダ	排稈・排ワラを細かく切断・拡散します。	
BW1170	2ND	二番処理装置	二番還元物を棚に還元します。	
DS1170	I	ジョイントキット	コーンヘッド装着時に必要です。	
C1170	I	コーン基本キット	コーン収穫時に組み替える専用部品です。	ビーンキット「有り」の場合
	AI			ビーンキット「無し」の場合
CH3R	1153I	コーンヘッダー	コーン収穫時に組み替える専用部品です。	都府県向け
	1153IH			北海道向け
D1153	I	コーンキット (デバイダキット)	リールヘッダでコーン収穫するための部品です。	2.1mヘッダ用都府県向け
	WI			2.6mヘッダ用都府県向け
	W32I			3.2mヘッダ用都府県向け
D1153	IH	コーンキット (デバイダキット)	リールヘッダでコーン収穫するための部品です。	2.1mヘッダ用北海道向け
	WIH			2.6mヘッダ用北海道向け
	W32IH			3.2mヘッダ用北海道向け
YMKIT	1170I	収穫量センサー	収量を測定できます。 ※適応作物: 稲・小麦・大豆	都府県向け
YMKIT	1170IH	収穫量センサー	収量を測定できます。 ※適応作物: 稲・小麦・大豆	北海道向け
MKIT	1170I	水分計	収穫作物の水分値を測定できます。 ※適応作物: 稲・小麦・大豆 ※収穫量センサーが別途必要です。	都府県向け
	1170IH			北海道向け